

Коллектор 12.1.3-12.1.9

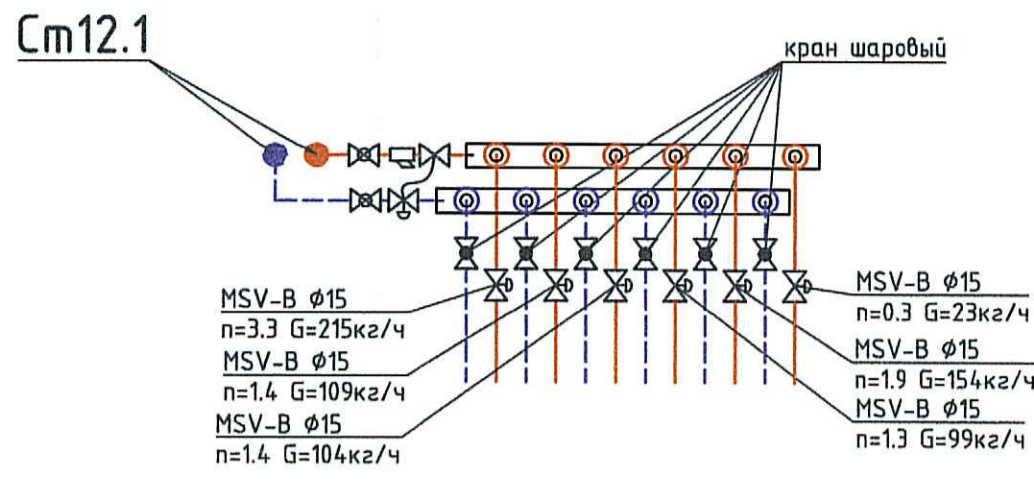

Коллектор 9.1.3-9.1.9

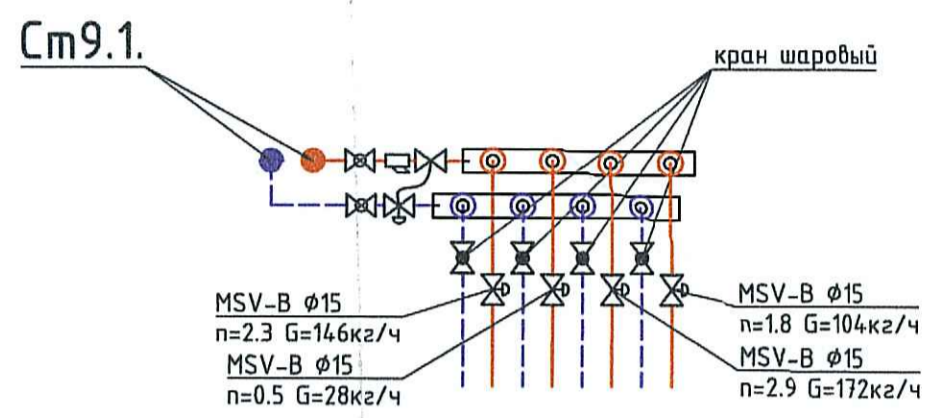

Коллектор 7.1.3-7.1.9

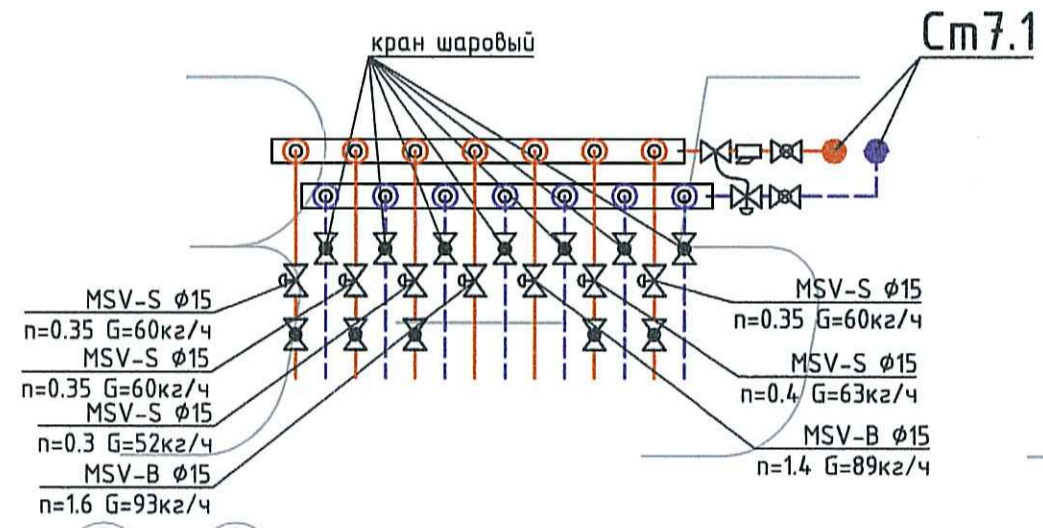

Коллектор 8.1.3-8.1.9

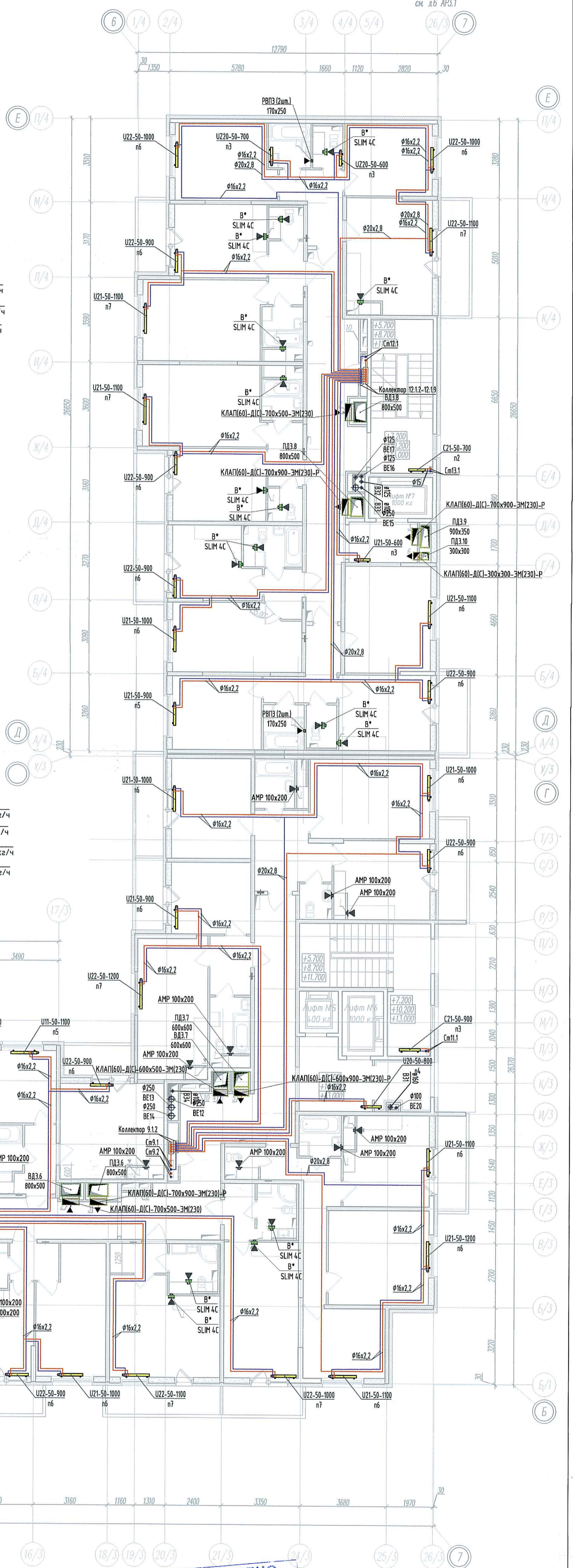
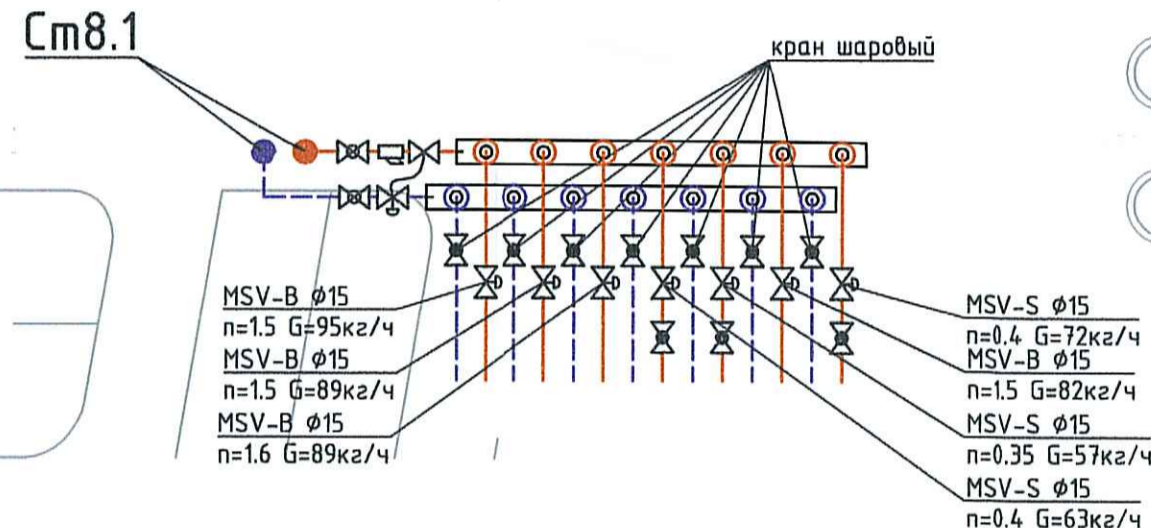

Узел подключения отопительного прибора в квартире.

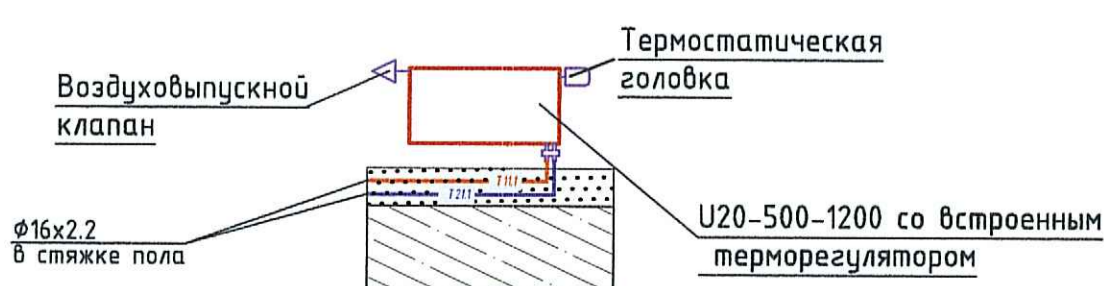

обозначение коллектора

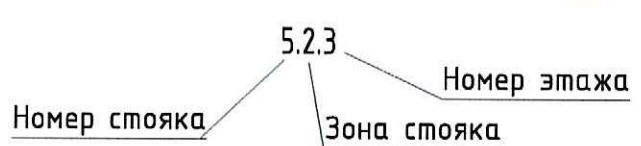

**ПРОВЕРЕНО**  
**ТЕХНИЧЕСКИЙ ОТДЕЛ**  
05 ФЕВ 2018  
сотрудник ТО

проверено в части  
вертикальным рубяром

**ООО "Созидание"**  
в производство работ

05 ФЕВ 2018  
[Подпись]  
должность

Изм.	Кол.	Лист	Ивок.	Подпись	Дата	М.П.	Лист	Листов
Разраб.	Соловьев			[Подпись]	31.01.18			
Проверка	Маслов			[Подпись]	31.01.18			
Исполн.	Соловьев			[Подпись]	31.01.18			

М.П.С.А.П.Р.2017

Ленинградская область, Всеволожский район, с/пос. "Ручьи", участок 54, кадастровый номер земельного участка 47:07:072001:546

Многоквартирный жилой дом со встроенными помещениями обслуживания, встроенно-пристроенными надземными парками, встроенно-пристроенной дополнительной образовательной организацией на 100 учащихся, встроенно-пристроенным физкультурно-оздоровительным комплексом.

Корпус 3. Секция 3 и 4. План типового этажа

ООО "Архитектурное бюро "Элла Сити"

Имя, N лист, Погр. и дата, Взам. шиф. X